

Türstopper. Abweichende Oberflächen gegen Aufpreis möglich.



8086/B
Türfeststeller, Eisen verzinkt,
für Bodenmontage
130x90x55 mm



8989
Rollladengurtblende
Messing poliert lackiert
228x55 mm



8086/W
Türfeststeller, Eisen verzinkt,
für Wandmontage
130x85x60 mm



8693
Türstopper
Eisen altgrau
Ø 38x43 mm



8694
Türstopper
Eisen altgrau
Ø 36x45 mm



8695
Türstopper
Eisen altgrau
Ø 30x80 mm



8697/H
Türstopper, Ø 45 mm
Messing poliert lackiert



8697/R
Türstopper, Ø 39 mm
Messing poliert lackiert

Stoßgriffe, Messing und Eisen

8713/S pol
Messing poliert

8713/S pat
Messing patiniert

8714/S
Eisen altgrau,
geglüht, schwarz,
blank oder
gerostet
Bitte angeben!
Gesamthöhe: 275 mm



8410/S pol
Messing poliert

8410/S pat
Messing patiniert

8732/S
Eisen altgrau,
geglüht, schwarz,
blank oder
gerostet
Bitte angeben!
Gesamthöhe: 290 mm



8651/S pol
Messing poliert

8651/S pat
Messing patiniert

8318
Eisen altgrau,
geglüht, schwarz,
blank oder
gerostet
Bitte angeben!
Gesamthöhe: 280 mm



8900
Messing poliert
lackiert
Höhe: 285 mm



8908
Messing poliert
lackiert
Höhe: 310 mm



8907 pol
Messing poliert

8907 pat
Messing patiniert
Höhe: 310 mm



Standardzubehör für 8900, 8908, 8907
(bei einseitiger Montage):



8900/R
Bei Doppelseiter Montage für 8900, 8908, 8907 mit
Rampa-Verschraubungsset für ein Stoßgriff komplett.
Auch für unsichtbare einseitige Montage geeignet.
Bitte Türstärke mit angeben!



K

Stoßgriffe, Eisen

8529

nur in Eisen
altgrau, gegläht
und schwarz
möglich
Bitte angeben!
Höhe:
250 mm



8530

nur in Eisen
altgrau, gegläht
und schwarz
möglich
Bitte angeben!
Höhe:
177 mm



8526

Eisen altgrau,
gegläht,
schwarz,
blank oder
gerostet
Bitte angeben!
Höhe:
220 mm



8528

Eisen altgrau,
gegläht,
schwarz,
blank oder
gerostet
Bitte angeben!
Höhe:
300 mm

8319

Eisen altgrau,
gegläht,
schwarz,
blank oder
gerostet
Bitte angeben!
Höhe:
250 mm

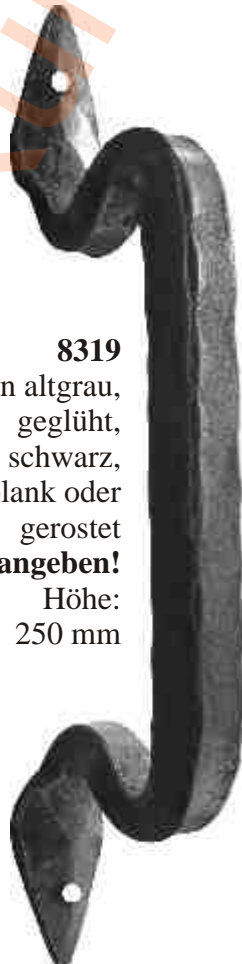

8994

Eisen altgrau,
gegläht,
schwarz,
blank oder
gerostet
Bitte angeben!
Höhe:
240 mm

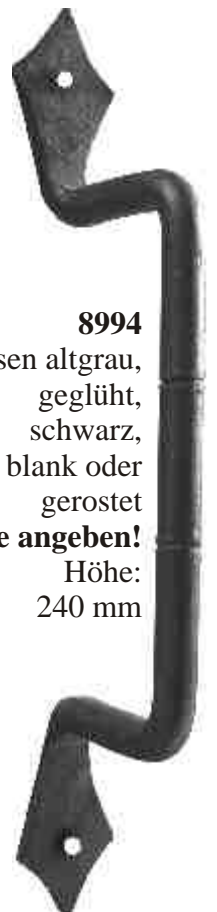

K

Schiebetürmuscheln. Abweichende Oberflächen gegen Aufpreis möglich.



8450/B 8450/BB 8450/PZ
125x41 mm
Messing poliert

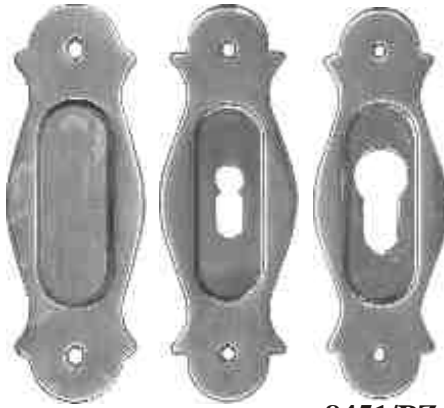

8451/B 8451/BB 8451/PZ
134x47 mm
Messing poliert lackiert

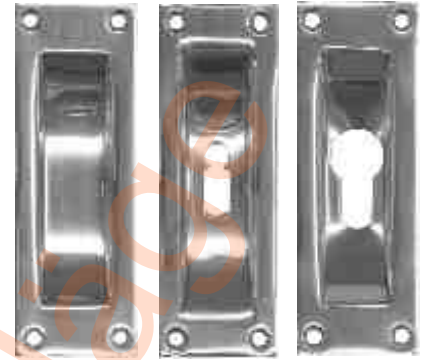

8452/B 8452/BB 8452/PZ
119x40 mm
Messing poliert



Eisen altgrau:
8078/B



Eisen altgrau:
8078/BB



Eisen altgrau:
8078/PZ



Eisen altgrau:
8076/B



Eisen altgrau:
8076/BB



Eisen altgrau:
8076/PZ

Messing poliert:
8079/B
147x50 mm

Messing poliert:
8079/BB
147x50 mm

Messing poliert:
8079/PZ
147x50 mm

Messing poliert:
8077/B
147x40mm

Messing poliert:
8077/BB
147x40mm

Messing poliert:
8077/PZ
147x40mm



8219
Messing poliert
255x40 mm



8509/B



8509/BB



8509/PZ

Eisen grau verzinkt
120x50 mm



8511/B



8511/BB



8511/PZ

Eisen grau verzinkt
120x40 mm



8507/30

Messing poliert lackiert
Bohr-Ø 30 mm (ins Holz)
Außen-Ø 35 mm



8507/35

Messing poliert
Bohr-Ø 30 mm (ins Holz)
Außen-Ø 36 mm



8508

Eisen gerostet
80x26 mm

Hausnummern

Höhe: 175 mm

Mit Befestigungsmaterial und Bohrschablone.

Eisen grau verzinkt

Gegen Aufpreis auch in Eisen rostig, schwarz, geblüht oder altverzinkt lieferbar.

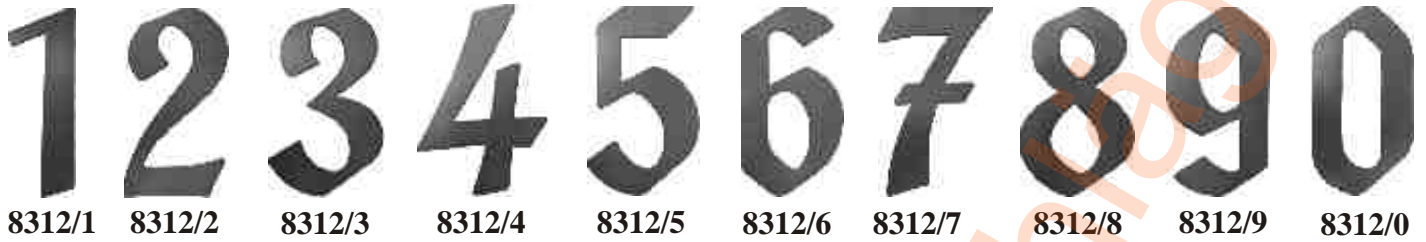

Höhe: 120 mm

Mit Befestigungsmaterial und Bohrschablone.

Eisen grau verzinkt

Gegen Aufpreis auch in Eisen rostig, schwarz, geblüht oder altverzinkt lieferbar.

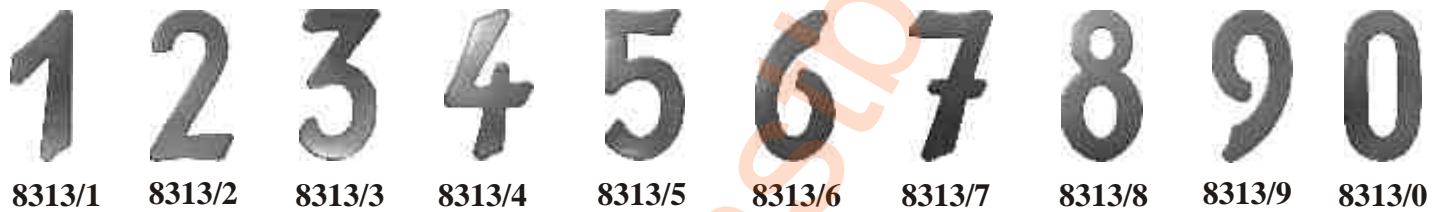

Gerne fertigen wir Hausnummern und Buchstaben nach Ihren Angaben oder Vorlagen (auch Windows-Schriftarten). Bitte anfragen.



Hausnummern:

8311/0

8311/1

8311/2

8311/3

8311/4

8311/5

8311/6

8311/7

8311/8

8311/9

8311/a (Höhe: 70mm)

8311/b (Höhe: 100mm)

8311/c (Höhe: 70mm)

Höhe: 158 mm

Messing poliert lackiert

Gegen Aufpreis auch patiniert oder altverzinkt lieferbar.



K

Eisen-Türriegel, Oberfläche nach Angabe s. S.: K-3

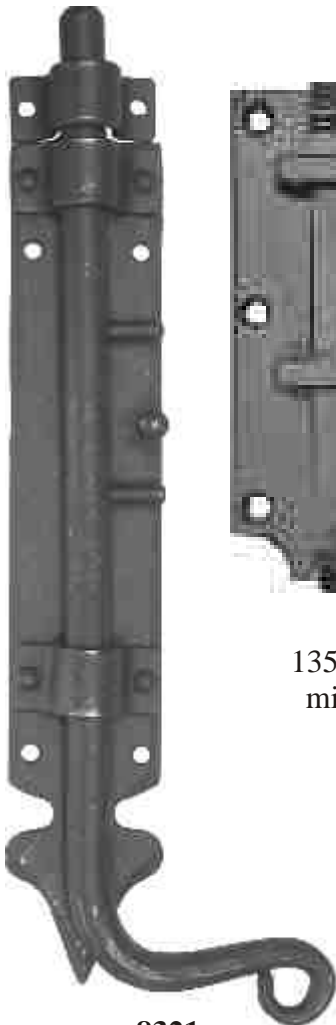

8321
300 mm
rechts oder links lieferbar
Abbildung: links
Bitte angeben!
ohne Feder

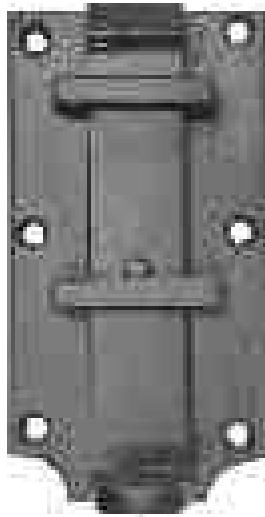

8858
135x70 mm
mit Feder



8320
400 mm
mit Feder



8324
ohne Feder



8685
inclusive
Schließblech
oder
Schließschleufe
Bitte angeben!
300 mm
mit Feder

Schließbleche oder Schließschlaufen passend
zu Ihrem Überschlag gegen Aufpreis lieferbar.
Bitte mit Skizze anfragen.



8323
150 mm
ohne Feder



8322
400 mm
ohne Feder

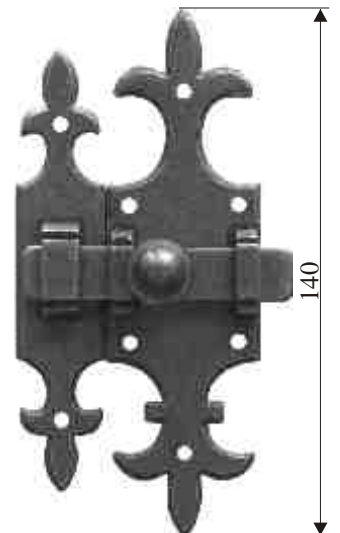

8680
ohne Feder

K

Briefeinwürfe. Abweichende Maße und Oberflächen gegen Aufpreis möglich.



Eisen altgrau:
8682/260 260x60 mm Durchwurfmaß: 165x25mm
8682/330 330x60 mm 235x25mm

Messing patiniert:
8683/330 330x60 mm 235x25mm



Eisen geschmiedet altgrau: Durchwurfm.:
8682G/260 260x60 mm 165x25mm
8682G/330 330x60 mm 235x25mm



Eisen altgrau: Durchwurfmaß:
8034/300 300x80 mm 240x40mm
8034/340 340x90 mm 280x50mm

Messing patiniert:
8037/300 300x80 mm 240x40mm
8037/340 340x90 mm 280x50mm



8688/285

Eisen grau verzinkt

285x85 mm

Durchwurfmaß: 235x38mm



8689/285

Eisen grau verzinkt

285x125 mm

Durchwurfmaß: 235x70mm

K



Eisen altgrau:

8348/295 295x85 mm

8348/325 325x95 mm

Durchwurfmaß

250x32mm

280x42mm

Messing patiniert:

8315/295 295x85 mm

8315/325 325x95 mm

250x32mm

280x42mm

Klingeln. Abweichende Oberflächen gegen Aufpreis möglich.



8698/K
Klingelplatte
Messing poliert
lackiert
112x74 mm



8698/N
Namenschild
Messing poliert
lackiert
112x74 mm



8696 Eisen altgrau
8687 Messing patiniert
oder poliert, bitte angeben.
Klingelplatte, Ø 50 mm
andere Größen gegen Aufpreis



8691
Klingelplatte Eisen grau verzinkt 150x63 mm

8699/K
Klingelplatte
Messing poliert
lackiert
130x50 mm



8699/N
Namenschild
Messing poliert
lackiert
130x55 mm



8297/K
Klingelplatte
Messing poliert
lackiert
154x44 mm



8297/N
Namenschild
Messing poliert
lackiert
154x44 mm



**Gravuren
in Eisen-Namenschilder:**
in Block- oder Schreibschrift
Preis pro Buchstabe
oder Zahl siehe Preisliste:
Art.-Nr.: **8691/Grav**
Bitte Richtung von
Klingelknopf angeben!

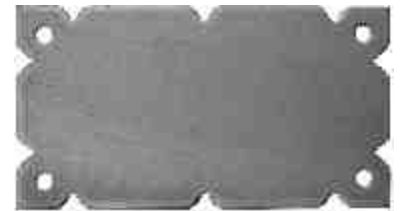

8692
Namenschild Eisen grau verzinkt
101x54 mm

Sprechanlagenabdeckungen

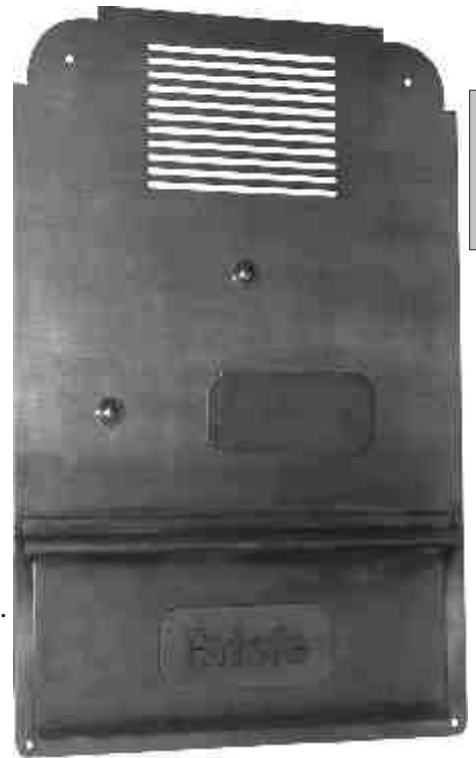
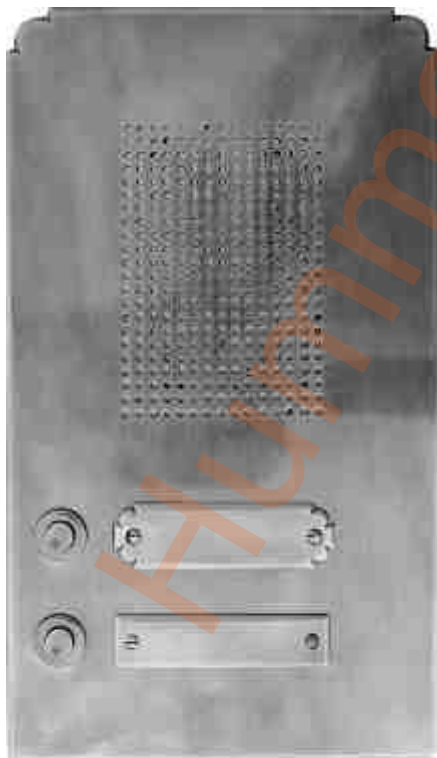

8995
Sprechanlagenabdeckung
aus Messing oder Eisen.
Alle Oberflächen möglich.
Maße frei nach Angabe.
Preis auf Anfrage je nach Ausführung.
Bitte per Skizze/Zeichnung anfragen.
Verschiedenste Lochbilder möglich.

K

Türklopper. Abweichende Oberflächen gegen Aufpreis möglich.



8325
Eisen schwarz

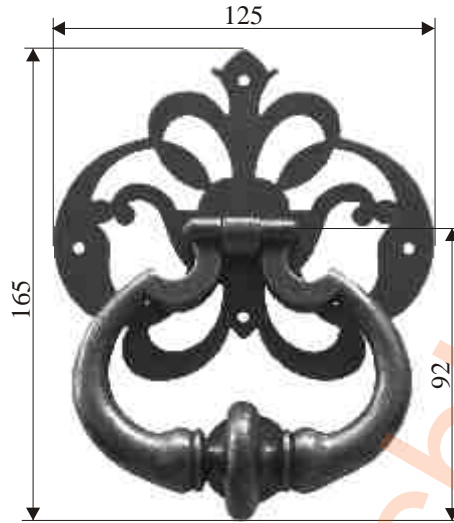

8533 Eisen altgrau



8853
Eisen gegossen
schwarz
Breite: 55mm
Höhe: 147 mm



8326
Eisen schwarz



8850/240
230 x 135 mm
8850/160
160 x 90 mm
Messing poliert
oder patiniert.
Bitte angeben!



8487
Messing poliert
lackiert
Breite: 97 mm
Höhe: 195 mm



8852
Messing poliert
Breite: 45 mm
Höhe: 120 mm

